

つなぎ板詳細図

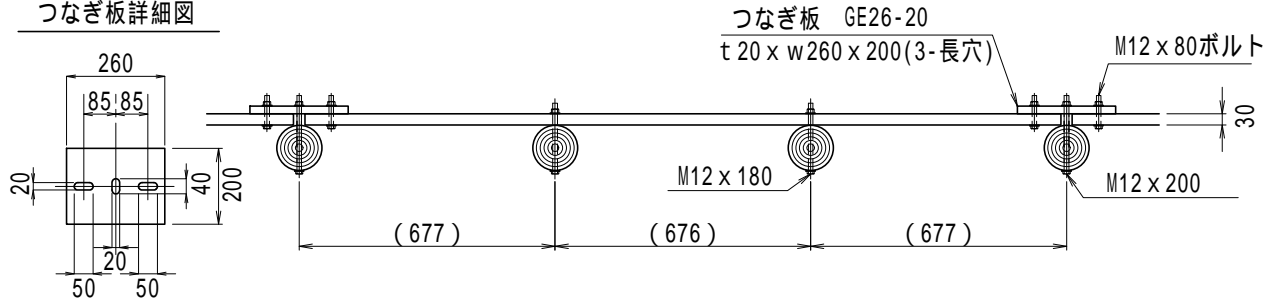

【特記】

樹脂部はリサイクルプラスチック（エコマーク認定品）
 賠償責任保険加入品
 再生プラスチック擬木 色：ダークブラウン（UV剤7.5%入）
 外観：（丸太）クヌギ肌模様（板表面）木目模様
 図面寸法は標準値、寸法公差は品質証明書にてご確認下さい。

参考敷設歩掛 10m当り

項目	単位	数量
据付手間	人	2.4

据付手間は普通作業員

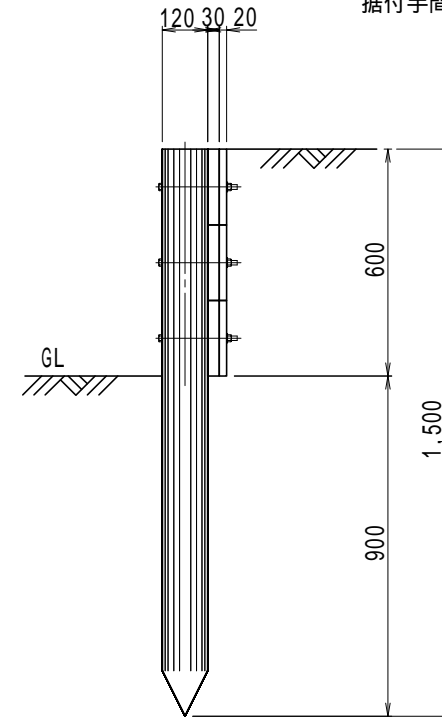
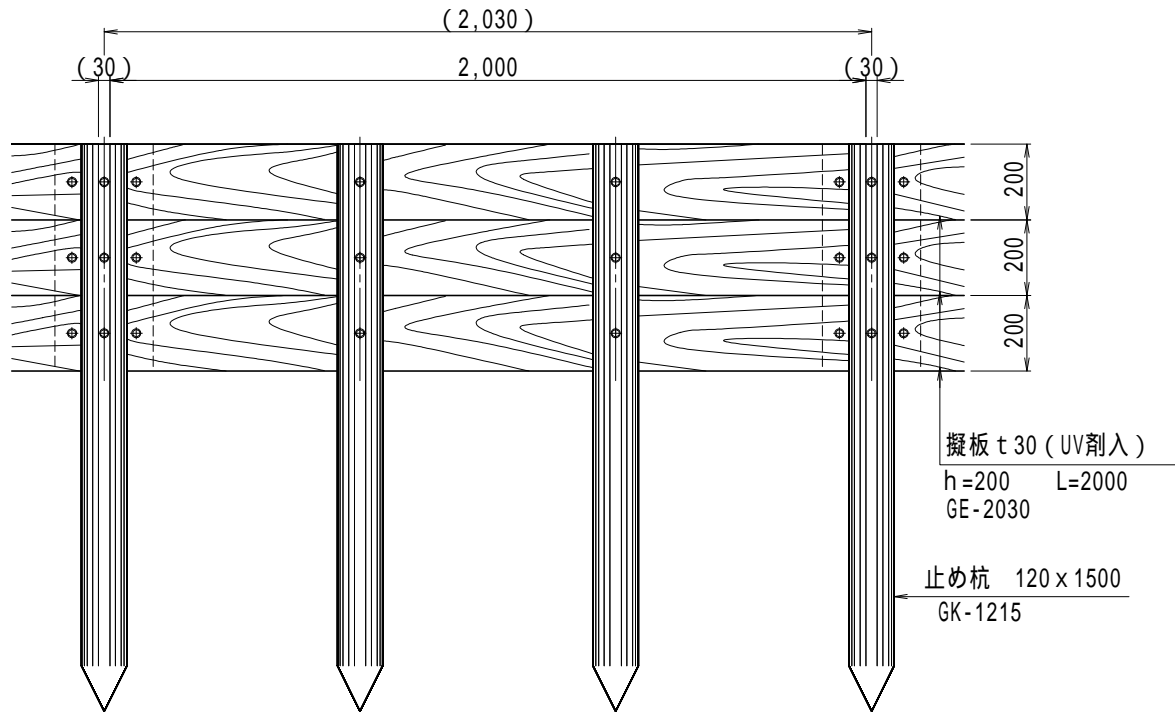

部材数量表 10m当り

品名	品番	標準寸法D×W×Lmm	標準重量kg	数量	単位	品名	仕様	標準(呼称)寸法D×Lmm	数量	単位	縮尺	1/20	用紙	A4
止め杭	GK-1215	120X1500	14.0	16	本	連結ボルト	ドブメッキ	M12X80	24	本	品名	エコギ木 土留柵 (H-600)		
擬板	GE-2030	30X200X2000	10.5	15	枚	組付ボルト	ドブメッキ	M12X200	12	本	型式	GE-D3006H		
つなぎ板	GE26-20	20X260X200	0.9	12	枚	組付ボルト	ドブメッキ	M12X180	36	本	ヤマム株式会社			